

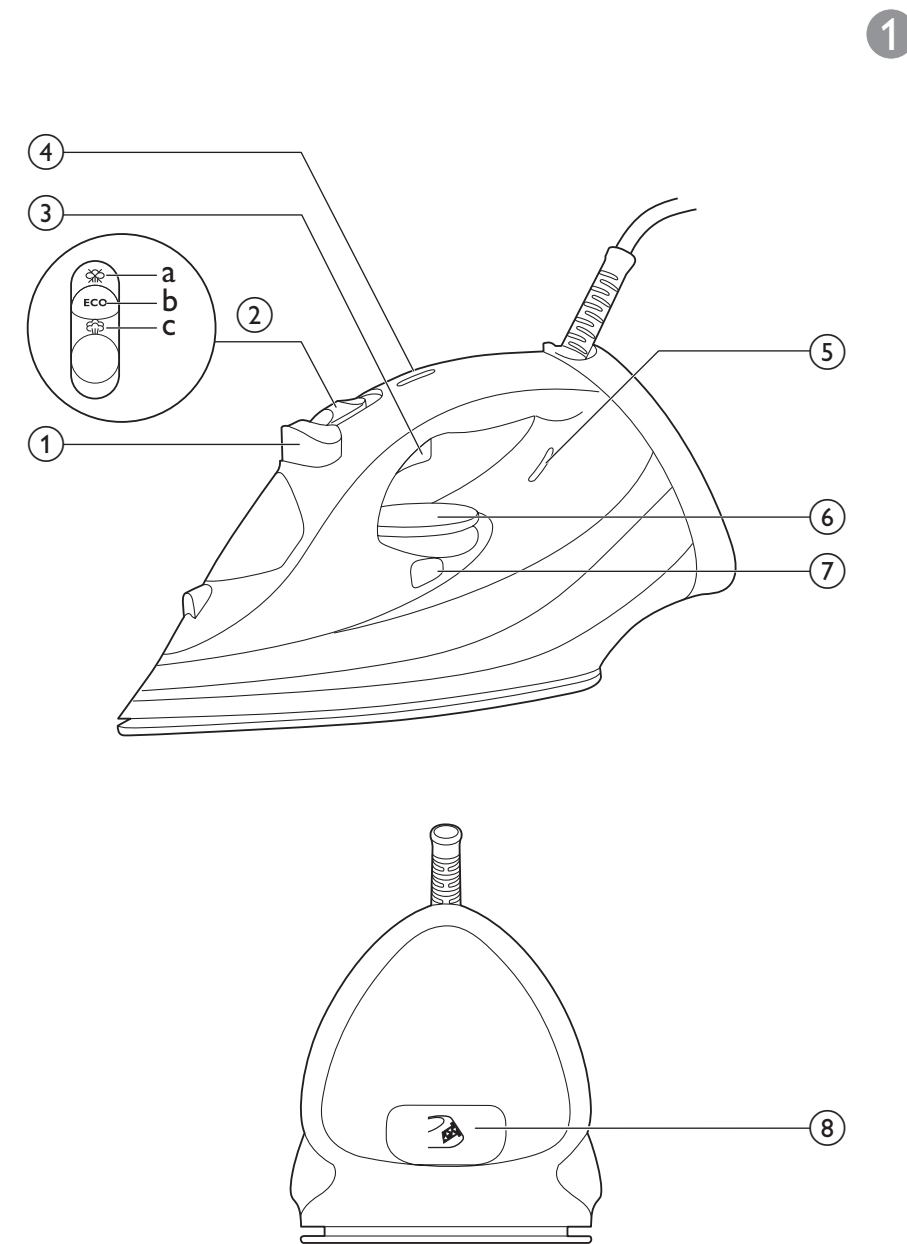

PHILIPS
GC4500 series



User manual
Instrukcija obzugi

Příručka pro uživatele
Manual de utilizare



Quick Start Guide – Start here

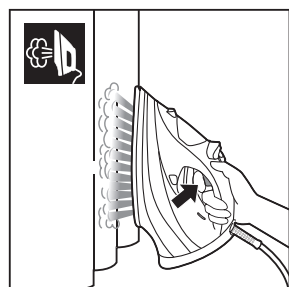
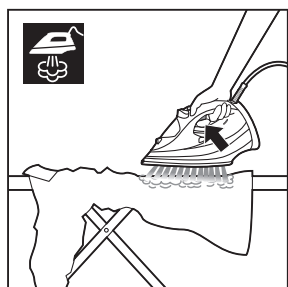
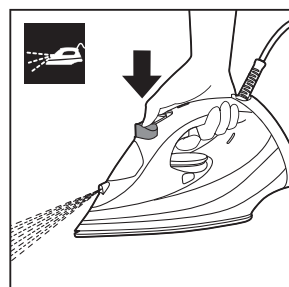
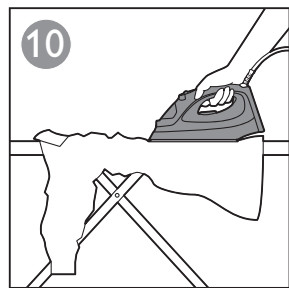
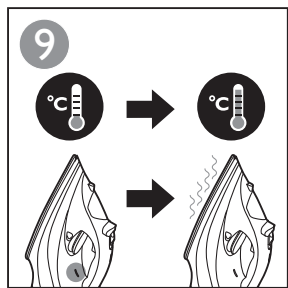
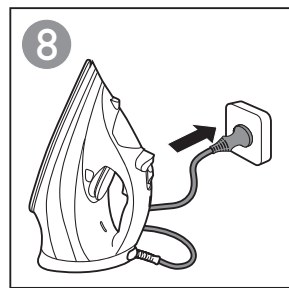
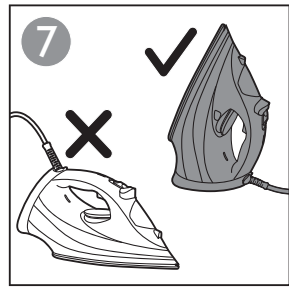
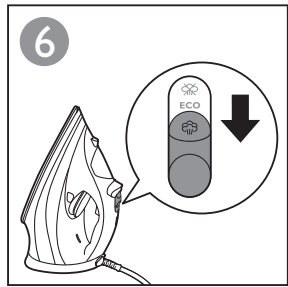
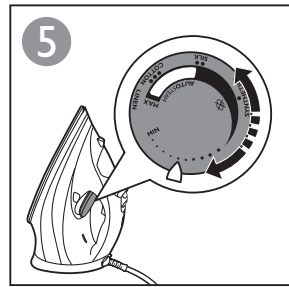
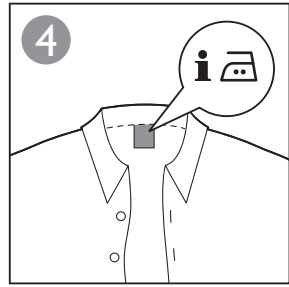
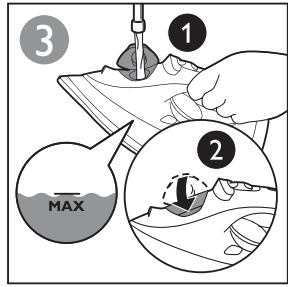
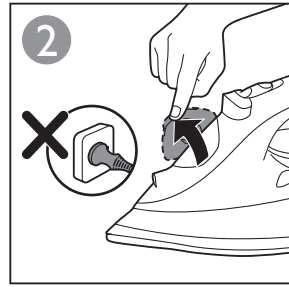

Quick Start Guide – Calc clean

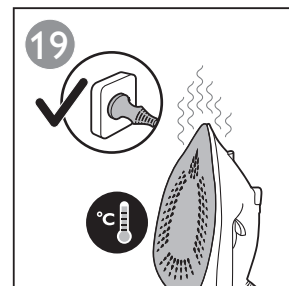
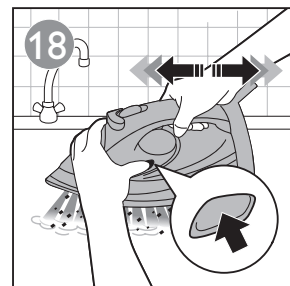
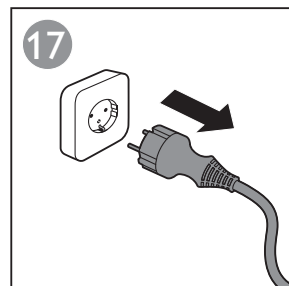
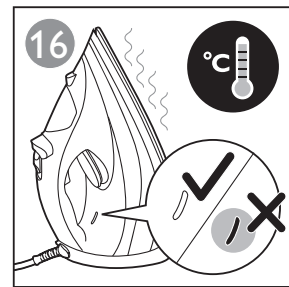
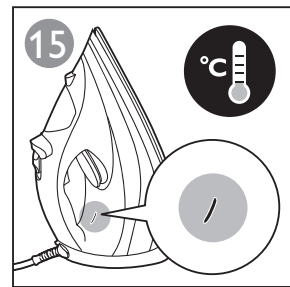
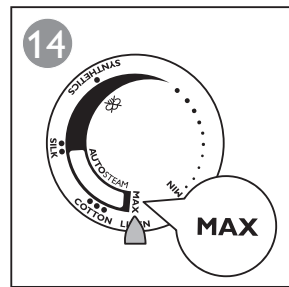
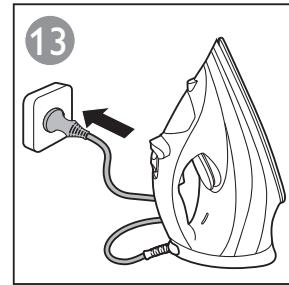
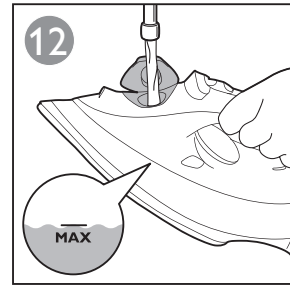
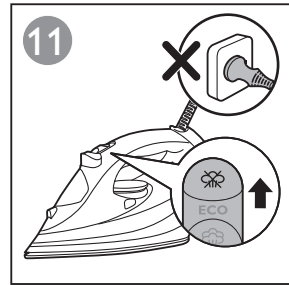

Quick Start Guide – Storage

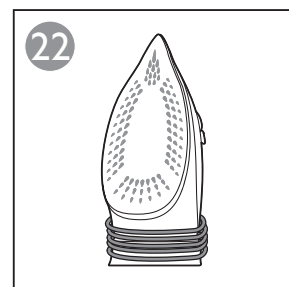
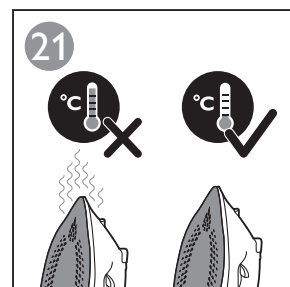
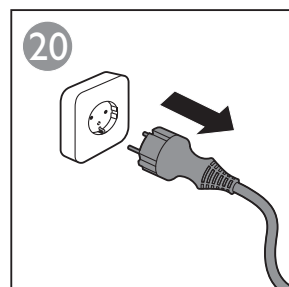

GC4500 series

ENGLISH 6

POLSKI 9

ČEŠTINA 12

ROMÂNĂ 15

Important

Congratulations on your purchase and welcome to Philips! To fully benefit from the support that Philips offers, register your product at www.philips.com/welcome.

Read the separate important information leaflet and this user manual carefully before you use the appliance. Keep both documents for future reference.

Product overview (Fig. 1)

- 1 Spray button
- 2 Steam slider
 - a. Dry setting
 - b. ECO setting
 - c. Auto steam setting
- 3 Steam boost trigger
- 4 Safety auto-off light (specific types only)
- 5 Temperature indicator light
- 6 Temperature dial with Auto steam control
- 7 Calc clean button
- 8 Built-in calc container

Type of water to use

Your appliance has been designed to be used with tap water. If you live in an area with hard water, fast scale build-up may occur. Therefore, it is recommended to use distilled or demineralized water to prolong the lifetime of your appliance.

Do not put perfume, vinegar, starch, descaling agents, ironing aids or other chemicals in the water tank.

Ironing

Please read the quick start guide in this user manual carefully to start using your appliance. (Fig. 2-10)

Temperature setting

Select the temperature to the appropriate setting for your garment according to table 1 below:

Table 1:

Fabric type	Temperature setting	Auto steam control	Steam boost
Linen	MAX	Automatically adjusted to the optimal amount	Yes
Cotton	●●●		Yes
Wool	●●		No
Silk	●●		No
Synthetic fabric (e.g. acrylic, nylon, polyamide, polyester)	●	Automatically adjusted to no steam	No

Steam setting

- **Auto steam:** The iron automatically adjusts the steam output according to the selected temperature to provide the best ironing result.
- **ECO:** This steam setting enables you to reduce the steam output to save energy and still have sufficient steam to iron your garments.
- **Dry:** This steam setting enables you to iron without steam or to stop steam when the iron is not in use.
- **Iron with extra steam:** Press and hold the steam boost trigger to get more steam to remove stubborn creases.

Steam boost function and vertical steaming

- Press and release the steam boost trigger for a powerful boost steam. This can be used to remove targeted stubborn creases or creases from a hanged garment.

Note: The steam boost function should only be used at temperature setting between ●●● to MAX. Leaking may appear if you use steam boost at too low a temperature.

Hot steam comes out of the iron. Do not remove wrinkles from a garment while some one is wearing it. To prevent burns, do not direct the steam at people.

Safety auto-off (specific types only)

The safety auto-off function automatically switches off the iron if it has not been used for 30 seconds resting on its soleplate or 8 minutes resting on its backplate. The auto-off light will light up.

- To let the iron heat up again, pick up the iron or move it slightly. The auto-off light goes out.

Cleaning and maintenance

Cleaning

- 1** Unplug the iron and let it cool down.
- 2** Pour any remaining water out of the water tank from the water filling door.
- 3** Wipe flakes and any other deposit off the soleplate with a damp cloth and a non-abrasive (liquid) cleaning agent.

To keep the soleplate smooth, avoid hard contact with metal objects. Never use a scouring pad, vinegar or other chemicals to clean the soleplate.

Calc clean function

IMPORTANT: This iron comes with a Built-in calc container, which collects loose scale particles during ironing. The calc container is not meant for removal by the user. The scale particles are flushed out of the iron during calc clean process. Perform calc clean once every 1 month to maintain good steam performance and prolong the life of your iron. If water in your area is hard, or you see scales coming out from the soleplate during ironing, use calc clean more frequently.

- 1** Make sure the iron is unplugged and the steam slider is set to dry setting. (Fig. 11)
- 2** Fill the water tank to the MAX indication. (Fig. 12)

8 ENGLISH

Do not pour vinegar or other descaling agents into the water tank.

- 3** Plug in the iron and set the temperature dial to **MAX**. (Fig. 13-14)
- 4** Unplug the iron when the temperature light goes out. (Fig. 15-17)
- 5** Hold the iron over the sink. Keep pushing the calc clean button and gently shake the iron forth and back until all water in the water tank has been used up (Fig. 18).

Scales is flushed out, steam and boiling water also come out of the soleplate.

Note: Repeat steps 2 to 5 if the water that comes out of the iron still contains scale particles.

- 6** Plug in the iron and let the iron heat up to dry the soleplate. (Fig. 19)
- 7** Unplug the iron when the temperature indicator light goes out.
- 8** Move the iron gently over a piece of cloth to remove any water stains on the soleplate.

Troubleshooting

This chapter summarises the most common problems you could encounter with the appliance. If you are unable to solve the problem with the information below, visit www.philips.com/support for a list of frequently asked questions or contact the Consumer Care Centre in your country (see the worldwide guarantee leaflet for contact details).

Problem	Possible cause	Solution
Water leaks from the water filling door.	You have overfilled the water tank.	Do not fill the water tank beyond the MAX indication. Pour excess water out of the water tank.
Water drips from the soleplate after the iron has been unplugged or has been stored.	The steam slider is set to MAX or ECO .	Set the steam slider to dry setting.
	You have put the iron in horizontal position with water still left in the water tank.	Empty the water tank.
The steam boost function does not work properly (water leaks out of the soleplate).	You have used the steam boost function too often within a very short period.	Wait for a few seconds before you use the steam boost function again.
	You have used the steam boost function at too low a temperature.	Set an ironing temperature at which the steam boost function can be used (●●● to MAX).
Flakes and impurities come out of the soleplate during ironing.	Calc are formed inside the soleplate.	Use the calc clean function (see chapter 'Cleaning and maintenance', section 'calc clean function').

Ważne

Gratulujemy zakupu i witamy w gronie użytkowników produktów Philips! Aby w pełni skorzystać z oferowanej przez firmę Philips pomocy, zarejestruj swój produkt na stronie www.philips.com/welcome.

Przed pierwszym użyciem urządzenia zapoznaj się dokładnie z ulotką informacyjną oraz instrukcją obsługi. Zachowaj oba dokumenty na przyszłość.

Opis produktu (rys. 1)

- 1 Przycisk spryskiwacza
- 2 Przełącznik pary
 - a. Ustawienie prasowania na sucho
 - b. Ustawienie ECO
 - c. Automatyczne ustawienie pary
- 3 Przycisk silnego uderzenia pary
- 4 Wskaźnik automatycznego wyłączenia (tylko wybrane modele)
- 5 Wskaźnik temperatury
- 6 Pokrętko regulatora temperatury z automatyczną kontrolą pary
- 7 Przycisk funkcji calc clean
- 8 Wbudowany pojemnik na kamień

Rodzaj używanej wody

Urządzenie jest przystosowane do wody z kranu. Jeśli w Twojej okolicy woda jest twarda, w urządzeniu może szybko osadzić się kamień. Dlatego w celu przedłużenia okresu eksploatacji urządzenia zaleca się używanie wody destylowanej lub zdemineralizowanej.

Nie wlewaj do zbiornika wody perfum, octu, krochmalu, środków do usuwania kamienia, ułatwiających prasowanie ani żadnych innych środków chemicznych.

Prasowanie

Przed rozpoczęciem użytkowania urządzenia dokładnie zapoznaj się z instrukcją obsługi (w tym skróconą instrukcją obsługi) dołączoną do opakowania (rys. 2-10).

Ustawienie temperatury

Wybierz ustawienie temperatury odpowiednie dla danego typu ubrania według poniższej tabeli 1:

Tabela 1:

Rodzaj materiału	Ustawienie temperatury	Automatyczna kontrola pary	Silne uderzenie pary
Len	MAX		TAK
Bawełna	●●●	Automatyczne dostosowanie do optymalnej ilości	TAK
Wełna	●●		Nie
Jedwab	●●		Nie
Tkaniny sztuczne (np. akryl, nylon, poliamid, poliester)	●	Automatyczne dostosowanie do braku pary	Nie

10 POLSKI

Ustawienie pary

- **Automatyczne ustawienie pary:** żelazko automatycznie reguluje strumień pary zgodnie z wybraną temperaturą, aby zapewnić najlepsze efekty prasowania.
- **ECO:** to ustawienie pary umożliwia zmniejszenie strumienia pary, aby zaoszczędzić energię z zachowaniem ilości pary wystarczającej do wyprasowania ubrań.
- **Prasowanie na sucho:** to ustawienie pary umożliwia prasowanie bez użycia pary lub przerwanie wytwarzania pary, gdy żelazko nie jest używane.
- **Prasowanie z dodatkową ilością pary:** naciśnij i przytrzymaj przycisk silnego uderzenia pary, aby uzyskać więcej pary w celu rozprasowania uporczywych zagnieceń.

Silne uderzenie pary i prasowanie parowe w pozycji pionowej

- Naciśnij i zwolnij przycisk silnego uderzenia pary, aby uzyskać uderzenie pary. Można użyć tej funkcji w celu usunięcia uporczywych zagnieceń lub zagnieceń powstałych w wyniku zawieszenia ubrania.

Uwaga: funkcji silnego uderzenia pary powinno się używać wyłącznie w przypadku ustawienia temperatury od ●●● do „MAX”. W przypadku użycia silnego uderzenia pary w zbyt niskiej temperaturze może wystąpić wyciek.

Z żelazka wydobywa się gorąca para. Nie rozprasowuj zagnieceń na ubraniu, które ktoś ma na sobie. Aby zapobiec oparzeniom, nie kieruj strumienia pary w stronę ludzi.

Automatyczne wyłączenie (tylko wybrane modele)

Funkcja automatycznego wyłączenia samoczynnie wyłącza żelazko, jeśli nie było ono używane przez 30 sekund po umieszczeniu na stopie lub przez 8 minut po umieszczeniu na płycie tylnej. Wskaźnik automatycznego wyłączenia zacznie świecić.

- Podnieś żelazko lub lekko nim poruszaj, aby ponownie się rozgrzało. Wskaźnik automatycznego wyłączenia zgaśnie.

Czyszczenie i konserwacja

Czyszczenie

- 1 Wymij wtyczkę żelazka z gniazdka elektrycznego i poczekaj, aż ostygnie.
- 2 Wylej ze zbiornika pozostałą wodę przez otwór wlewowy wody.
- 3 Zetrzyj ze stopy żelazka płytki kamienia i inne osady za pomocą wilgotnej szmatki i (płynnego) środka czyszczącego niezawierającego środków ściernych.

Aby powierzchnia stopy pozostała niezarysowana, należy chronić żelazko przed kontaktem z metalowymi przedmiotami. Do czyszczenia stopy nie wolno używać czyszczyków, octu ani innych środków chemicznych.

Funkcja calc clean

WAŻNE: to żelazko jest wyposażone we wbudowany pojemnik na kamień, który zbiera luźne cząsteczki kamienia w trakcie prasowania. Użytkownik nie powinien zdejmować pojemnika na kamień. Cząsteczki kamienia są wypłukiwane z żelazka w trakcie procesu usuwania kamienia. Należy usuwać kamień co miesiąc, aby zapewnić optymalne działanie pary i wydłużyć żywotność żelazka. Jeśli woda w Twojej okolicy jest twarda lub podczas prasowania ze stopy żelazka spadają płytki kamienia, korzystaj częściej z funkcji usuwania kamienia.

1 Upewnij się, że urządzenie jest odłączone od sieci elektrycznej, a przełącznik pary znajduje się w pozycji prasowania na sucho (rys. 11).

2 Napełnij zbiornik wodą do poziomu oznaczonego symbolem „MAX” (rys. 12).

Nie wlewaj do zbiornika wody octu ani innych środków do usuwania kamienia.

3 Podłącz żelazko do gniazdka elektrycznego i ustaw pokrętko regulatora temperatury w pozycji oznaczonej symbolem „MAX” (rys. 13-14).

4 Gdy zgaśnie wskaźnik temperatury, wyjmij wtyczkę żelazka z gniazdka elektrycznego. (rys. 15-17)

5 Przytrzymaj żelazko nad zlewem .Przytrzymując przycisk calc clean, delikatnie potrząśnij żelazkiem do przodu i do tyłu aż do zużycia całej wody w zbiorniku (rys. 18).

Podczas wypłukiwania kamienia ze stopy żelazka będzie wydostawać się również para i gorąca woda.

Uwaga: powtórz czynności od 2 do 5, jeśli woda wydostająca się z żelazka nadal zawiera cząstki kamienia.

6 Podłącz żelazko do gniazdka elektrycznego i poczekaj na rozgrzanie żelazka, aby wysuszyć stopę (rys. 19).

7 Gdy zgaśnie wskaźnik temperatury, wyjmij wtyczkę żelazka z gniazdka elektrycznego.

8 Aby usunąć zacieki wodne, jakie mogły powstać na stopie żelazka, delikatnie przeciągnij żelazko po kawałku tkaniny.

Rozwiązywanie problemów

W tym rozdziale opisano najczęstsze problemy, z którymi można się zetknąć, korzystając z urządzenia. Jeśli poniższe wskazówki okażą się niewystarczające do rozwiązania problemu, odwiedź stronę www.philips.com/support, na której znajduje się lista często zadawanych pytań, lub skontaktuj się z Centrum Obsługi Klienta w swoim kraju (informacje kontaktowe znajdują się w ulotce gwarancyjnej).

Problem	Prawdopodobna przyczyna	Rozwiązanie
Woda wycieka z otworu wlewowego.	Zbiornik wody jest przepełniony.	Nie nalewaj wody powyżej oznaczenia „MAX”. Wylej nadmiar wody ze zbiornika.
Po odłączeniu żelazka od sieci elektrycznej lub w trakcie przechowywania ze stopy żelazka kapie woda.	Przełącznik pary znajduje się w pozycji „MAX” lub „ECO”.	Ustaw przełącznik pary w pozycji prasowanie na sucho.
	Żelazko zostało ustawione w pozycji poziomej z pozostawioną w zbiorniku wodą.	Opróżnij zbiornik wody.
Funkcja silnego uderzenia pary nie działa prawidłowo (woda wycieka ze stopy).	Funkcja silnego uderzenia pary była używana zbyt często w bardzo krótkim czasie.	Odczekaj kilka sekund, zanim ponownie użyjesz funkcji silnego uderzenia pary.
	Funkcja silnego uderzenia pary była używana przy zbyt niskiej temperaturze prasowania.	Ustaw temperaturę prasowania, przy której można używać funkcji silnego uderzenia pary (od ●●● do „MAX”).
Podczas prasowania ze stopy żelazka wydostają się zanieczyszczenia.	Wewnątrz stopy tworzy się kamień.	Użyj funkcji calc clean (patrz rozdział „Czyszczenie i konserwacja”, część „Funkcja calc clean”).

Důležité

Společnost Philips Vám gratuluje ke koupi a vítá Vás! Chcete-li využívat všech výhod podpory nabízené společností Philips, zaregistrujte svůj výrobek na stránkách www.philips.com/welcome.

Před použitím si pečlivě přečtěte uživatelskou příručku a samostatný letáček s důležitými informacemi. Uložte si oba dokumenty pro budoucí použití. Uložte si oba dokumenty pro budoucí použití.

Přehled o výrobku (obr. 1)

- 1 Tlačítko rozprašovače
- 2 Posuvník páry
 - a. Nastavení suchého žehlení
 - b. Nastavení ECO
 - c. Automatické nastavení páry
- 3 Spoušť parního rázu
- 4 Bezpečnostní kontrolka automatického vypnutí (pouze některé typy)
- 5 Kontrolka teploty
- 6 Volič teploty s automatickým regulátorem páry
- 7 Tlačítko calc clean
- 8 Vestavěná nádobka na vodní kámen

Typ použitelné vody

Přístroj je určen pro použití s vodou z vodovodního kohoutku. Pokud žijete v oblasti s velmi tvrdou vodou, může docházet k rychlé tvorbě vodního kamene. Doporučujeme proto používat destilovanou nebo demineralizovanou vodu, aby se prodloužila životnost přístroje.

Do nádržky na vodu nelijte parfém, ocet, škrob, odvápňovací prostředky, změkčovadla či jiné chemické látky.

Žehlení

Přečtěte si pečlivě stručný návod k rychlému použití, který je součástí této uživatelské příručky, abyste mohli začít přístroj používat (obr. 2–10).

Nastavení teploty

Podle tabulky 1 uvedené níže zvolte nastavení teploty podle druhu prádla:

Tabulka 1:

Typ tkaniny	Nastavení teploty	Automatický regulátor páry	Parní ráz
Len	MAX		Ano
Bavlna	●●●	Automaticky nastavené na optimální množství	Ano
Vlna	●●		Ne
Hedvábí	●●		Ne
Syntetický materiál (např. akryl, nylon, polyamid nebo polyester).	●	Automatické nastavení bez páry	Ne

Nastavení páry

- **Automatické nastavení páry:** Žehlička automaticky nastaví výstup páry podle zvolené teploty, aby se zajistil co nejlepší výsledek žehlení.
- **ECO:** Toto nastavení páry umožňuje redukovat výstup páry a šetřit energii, současně bude však páry dostatek na žehlení.
- **Suché žehlení:** Toto nastavení páry umožňuje žehlit bez páry nebo napařování vypnout, když se žehlička nepoužívá.
- **Žehlení s přídatným napařováním:** Stisknutím a přidržením spouště parního rázu získáte více páry, aby se odstranily nepoddajné záhyby.

Funkce parního rázu a vertikální napařování

- Silný parní ráz získáte stisknutím a přidržením spouště parního rázu. Tuto funkci lze využít k odstranění odolných záhybů nebo záhybů z pověšeného oblečení.

Poznámka: Funkce parního rázu by měla být používána pouze s nastavením teploty mezi ●●● a MAX. Pokud se funkce parního rázu použije při nízké teplotě, může z žehličky vytékat voda.

Z žehličky vychází horká pára. Nerozžehlujte záhyby na oblečení, které má někdo právě na sobě. Abyste předešli opaření, párou na nikoho nemiřte.

Bezpečnostní automatické vypnutí (pouze některé typy)

Funkce bezpečnostního automatického vypnutí žehličku automaticky vypne, pokud je 30 minut na žehlicí ploše a nepoužívá se a nebo 8 minut stojí na zadní straně. Rozsvítí se kontrolka automatického vypnutí.

- Chcete-li žehličku znovu zahřát, zdvihněte ji nebo s ní lehce pohněte. Kontrolka automatického vypnutí zhasne.

Čištění a údržba

Čištění

- 1 Žehličku odpojte z napájení a nechte ji vychladnout.
- 2 Zbývající vodu vylijte z nádržky plnicími dvířky.
- 3 Ze žehlicí plochy otřete všechny nečistoty vlhkým hadříkem, případně můžete použít neabrazivní (tekutý) čisticí prostředek.

Abyste zůstala žehlicí plocha hladká, chráňte ji před přímým kontaktem s kovovými předměty. K čištění žehlicí plochy nikdy nepoužívejte kovovou žínku, ocet nebo jiné chemikálie.

Funkce calc clean pro odstranění vodního kamene

DŮLEŽITÉ: Žehlička je vybavena vestavěnou nádobkou na vodní kámen, do které se během žehlení ukládají uvolněné částičky vodního kamene. Nádobku na vodní kámen se nesnažte odstranit. Žehlička sama tyto částičky vypláchne v průběhu funkce calc clean. Funkci calc clean používejte každý měsíc, abyste zachovali kvalitní parní výkon a prodloužili životnost vaší žehličky. Pokud je voda ve vaší oblasti tvrdá nebo si během žehlení všimnete, že z žehlicí plochy uniká vodní kámen, používejte funkci calc clean častěji.

14 ČEŠTINA

1 Zajistěte, aby byla žehlička odpojená, a aby byl regulátor páry nastaven na suché žehlení (obr. 11).

2 Nádržku na vodu naplňte vodou až po označení MAX (obr. 12).

Nenalévejte do nádržky na vodu ocet nebo jiné přípravky k odstranění vodního kamene.

3 Zapojte žehličku a nastavte volič teploty do polohy MAX (obr. 13-14).

4 Po zhasnutí kontrolky teploty odpojte žehličku ze zásuvky (obr. 15-17).

5 Podržte žehličku nad dřezem. Opakovaně tiskněte tlačítko calc clean a jemně žehličkou zatřeste ze strany na stranu, dokud se nespotřebuje veškerá voda (obr. 18).

Během vyplavování vodního kamene vychází z žehlicí plochy také pára a vroucí voda.

Poznámka: Pokud voda vycházející z žehličky stále obsahuje usazeniny, opakujte kroky 2 až 5.

6 Zapojte žehličku a nechte ji zahřát, aby žehlicí plocha oschla (obr. 19).

7 Po zhasnutí kontrolky teploty odpojte žehličku ze zásuvky.

8 Lehce přezhlete kousek látky, aby se odstranily všechny vodní skvrny z žehlicí plochy.

Odstraňování problémů

V této kapitole jsou shrnuty nejběžnější problémy, se kterými se můžete u přístroje setkat. Pokud se vám nepodaří problém vyřešit podle následujících informací, navštivte adresu **www.philips.com/support**, kde jsou uvedeny odpovědi na nejčastější dotazy, nebo kontaktujte Středisko péče o zákazníky ve své zemi (kontaktní informace naleznete na záručním listu s celosvětovou platností).

Problém	Možná příčina	Řešení
Z plnicích dvířek na vodu uniká voda.	Přepnuli jste nádržku na vodu.	Neplňte vodní zásobník nad úroveň značky MAX . Přebytečnou vodu vylijte z nádržky.
Po odpojení žehličky nebo při skladování odkapává z žehlicí plochy voda.	Posuvník páry je v poloze MAX nebo ECO .	Nastavte posuvník páry na suché žehlení.
	Žehlička byla uložena ve vodorovné poloze a v zásobníku zůstala voda.	Vyprázdněte nádržku na vodu.
Funkce parního rázu nepracuje správně (z žehlicí plochy uniká voda).	Funkci parního rázu jste používali příliš často během krátké doby.	Než znovu použijete funkci parního rázu, několik sekund počkejte.
	Použili jste funkci parního rázu při příliš nízké teplotě.	Nastavte takovou teplotu žehlení, při níž lze použít funkci parního rázu (●●● do polohy MAX).
Ze žehlicí plochy se při žehlení odlupují šupinky a jiné nečistoty.	Uvnitř žehlicí plochy se vytváří vodní kámen.	Použijte funkci calc clean (viz kapitola „Čištění a údržba“, část „Funkce calc clean“).

Important!

Felicitări pentru achiziție și bun venit la Philips! Pentru a beneficia pe deplin de asistența oferită de Philips, înregistrează-ți produsul la www.philips.com/welcome.

Citește broșura separată cu informații importante și acest manual de utilizare cu atenție înainte de a utiliza aparatul. Păstrează ambele documente pentru consultare ulterioară.

Prezentare generală a produsului (Fig. 1)

- 1 Buton de pulverizare
- 2 Glisor pentru abur
 - a. Setarea pentru călcat uscat
 - b. Setarea ECO
 - c. Setarea pentru generare automată de abur
- 3 Declanșator pentru jet de abur
- 4 Led pentru oprire automată de siguranță (doar la anumite tipuri)
- 5 Indicator de temperatură
- 6 Selector de temperatură cu control automat al aburului
- 7 Buton de detartrare
- 8 Recipient încorporat pentru calcar

Tipul de apă de utilizat

Aparatul a fost conceput pentru a fi folosit cu apă de la robinet. Dacă locuiești într-o zonă cu apă dură, pot apărea rapid depuneri de calcar. Prin urmare, se recomandă utilizarea apei distilate sau a apei demineralizate pentru a prelungi durata de viață a aparatului tău.

Nu turnați parfum, oțet, amidon, agenți de detartrare, aditivi de călcare sau alte substanțe chimice în rezervorul de apă.

Călcare

Te rugăm să citești ghidul de inițiere rapidă din acest manual de utilizare cu atenție pentru a începe să utilizezi aparatul (Fig. 2-10).

Reglaj de temperatură

Selectează temperatura la setarea adecvată articolului, conform tabelului 1 de mai jos:

Tabelul 1:

Tipul de material	Reglaj de temperatură	Control automat al aburului	Jet de abur
În	MAX		Da
Bumbac	●●●	Reglat automat la cantitatea optimă	Da
Lână	●●		Nu
Mătase	●●		Nu
Material sintetic (de ex. fibre acrilice, nailon, poliamidă, poliester)	●	Reglat automat la fără abur	Nu

16 ROMÂNĂ

Reglaj de abur

- **Generare automată de abur:** Fierul de călcat reglează automat ieșirea aburului, conform temperaturii selectate, pentru a furniza cele mai bune rezultate de călcare.
- **ECO:** Această setare de abur îți permite să reduci aburul generat pentru a economisi energie și pentru a avea în continuare abur suficient pentru a-ți călca hainele.
- **Uscat:** Această setare de abur îți permite să calci fără abur sau să oprești aburul când fierul nu este în funcțiune.
- **Călcare cu abur suplimentar:** Apasă și menține apăsat declanșatorul pentru jet de abur pentru a beneficia de mai mult abur pentru a îndepărta cutele dificile.

Funcția jet de abur și călcare cu abur pe verticală

- Apasă și eliberează declanșatorul pentru jet de abur pentru un jet de abur puternic. Acesta poate fi utilizat pentru a îndepărta cu precizie cutele dificile sau cutele de pe un articol agățat.

Notă: Funcția jet de abur trebuie utilizată numai la o setare de temperatură între ●●● și MAX. Pot apărea scurgeri dacă utilizezi funcția jet de abur la o temperatură prea scăzută.

Abur fierbinte iese din fierul de călcat. Nu îndepărta cutele de pe un articol dacă o persoană este îmbrăcată cu acesta. Pentru a preveni arsurile, nu direcționa aburul spre persoane.

Oprire automată de siguranță (doar la anumite tipuri)

Funcția de oprire automată de siguranță oprește automat fierul de călcat dacă nu este utilizat timp de 30 de secunde, când este așezat pe talpă, sau timp de 8 minute când este așezat în poziție verticală. Se va aprinde ledul de oprire automată.

- Pentru a permite încălzirea fierului din nou, ridică-l sau mișcă-l ușor. Ledul de oprire automată se stinge.

Curățare și întreținere

Curățarea

- 1** Deconectează fierul de la priză și lasă-l să se răcească.
- 2** Scurge apa rămasă în rezervorul de apă, prin ușa de umplere cu apă.
- 3** Șterge impuritățile și alte depuneri de pe talpă cu o lavetă umedă și cu un agent de curățare (lichid non-abraziv).

Pentru a păstra talpa netedă, evită contactul dur cu obiecte metalice. Nu utilizați niciodată burete de sărmă, oțet sau alte chimicale pentru a curăța talpa.

Funcția de detartrare

IMPORTANT: Acest fier este dotat cu un recipient încorporat pentru calcar, care colectează particulele de calcar libere în timpul călcatului. Recipientul pentru calcar nu este conceput pentru a fi demontat de către utilizator. Particulele de crustă sunt eliminate din fierul de călcat în timpul procesului de curățare a calcarului. Efectuează curățarea calcarului o dată pe lună, pentru a menține performanțele adecvate ale aburului și pentru a prelungi durata de viață a fierului tău de călcat. Dacă apa din zona ta este dură sau dacă, în timpul călcatului, vezi particule de calcar ieșind de pe talpa fierului de călcat, utilizează mai frecvent funcția de curățare a calcului.

1 Asigură-te că fierul de călcat este scos din priză și că glisorul pentru abur este la setarea uscat (Fig. 11).

2 Umple rezervorul de apă până la indicația MAX (Fig. 12).

Nu turnați oțet sau alți agenți pentru îndepărtarea calcarului în rezervorul de apă.

3 Introdu fierul în priză și setează selectorul de temperatură la MAX (Fig. 13-14).

4 Scoate fierul în priză când ledul de temperatură se stinge (Fig. 15-17).

5 Ține fierul de călcat deasupra chiuvetei. Ține apăsat butonul de detartrare și scutură ușor fierul înainte și înapoi până când toată apa din rezervorul de apă se consumă (Fig. 18).

Depunerile sunt eliminate, aburul și apa aflată în fierbere ies, de asemenea, prin talpă.

Notă: Repetă pașii 2 - 5 dacă apa care iese din fierul de călcat conține în continuare particule de calcar.

6 Introdu fierul în priză și lasă-l să se încălzească pentru a permite uscarea tălpii (Fig. 19).

7 Scoate fierul în priză când indicatorul de temperatură se stinge.

8 Mișcă ușor fierul de călcat peste o bucată de material pentru a îndepărta petele de apă care s-au format pe talpă.

Depanare

Acest capitol prezintă cele mai frecvente probleme care pot surveni la utilizarea aparatului. Dacă nu poți rezolva o problemă cu ajutorul informațiilor de mai jos, accesează www.philips.com/support pentru o listă de întrebări frecvente sau contactează centrul de asistență pentru clienți din țara ta (consultă broșura de garanție internațională pentru detalii de contact).

Problemă	Cauză posibilă	Soluție
Se scurge apă din ușa de umplere cu apă.	Ai umplut excesiv rezervorul de apă.	Nu umple rezervorul peste indicația MAX MAX. Vărsați apa în exces din rezervorul de apă.
Picături de apă se scurg din talpă după ce fierul a fost scos din priză sau a fost depozitat.	Glisorul pentru abur este setat la MAX sau ECO.	Mișcă glisorul pentru abur la setarea uscat.
	Ai pus fierul de călcat în poziție orizontală când mai era apă în rezervor.	Goliți rezervorul de apă.
Funcția pentru jet de abur nu funcționează corect (se scurge apă din talpa fierului de călcat).	ai folosit prea des funcția pentru jet de abur într-un interval de timp foarte scurt.	Așteptați timp de câteva secunde înainte de a utiliza din nou funcția pentru jet de abur.
	Ai folosit funcția pentru jet de abur la o temperatură prea scăzută.	Setează temperatura de călcare la care poate fi utilizată funcția jet de abur (de la ●●● la MAX).
În timpul călcării, din talpă ies bucăți de calcar și impurități.	Se formează depuneri de calcar în interiorul tălpii.	Utilizează funcția de detartrare (consultă capitolul „Curățare și întreținere”, secțiunea „Funcția de detartrare”).





